

KRE

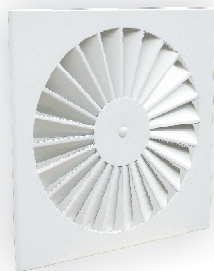

RME

#### Alkalmazás:

- A mennyezetten keresztül történő örvényes légbefúvatásra alkalmas.
- Ezen anemosztátok mennyezeti beépítésre alkalmasak.

#### Típus:

- **KRE** - Kör örvényes anemosztát fix belső lamellázzal
- **RME** - Négyzet örvényes anemosztát fix belső lamellázzal
- **RME-FP** - Álmennyezeti mérethez igazodó kivitel, mely négyzet külső peremmel rendelkezik (600x600 mm).

#### Anyag:

- A frontlap acéllemez, fehér (RAL 9010) színre porfestve készül.

#### Opció:

- A frontlap rozsdamentes acéllemezéből készül.

#### Rögzítés:

- FG függesztő rúddal történik a rögzítés SPIKO típusú csövekhez.
- FH híddal történik a rögzítés álmennyezeti szerelés esetén.
- A frontlap M6-os központi csavarral rögzíthető a csatlakozó dobozhoz.

#### Kiegészítők:

- **KRP** - szabályzó acéllemez, fekete (RAL 9005) színre porfestve
- **FH** - híd álmennyezeti rögzítéshez horganyzott lemez
- **FG** - rúd SPIKO csőhöz horganyzott lemez

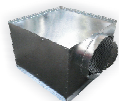
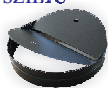

#### Dobozok:

- **DF(-K)** - csatlakozó doboz oldalsó csatlakozással horganyzott lemez
- **DM(-K)** - csatlakozó doboz felső csatlakozással horganyzott lemez

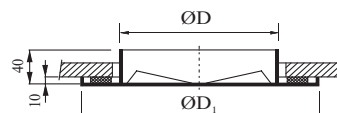
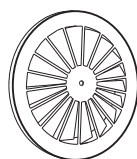
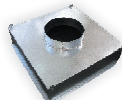

KRE

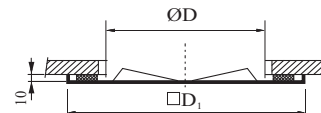
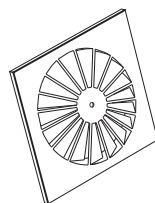

RME

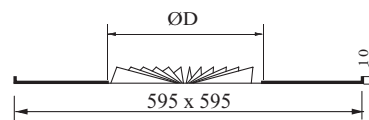
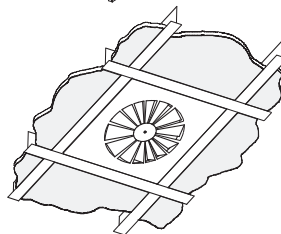

RME-FP

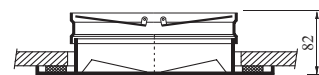

KRE + KRP

Típus méret	ØD	ØD <sub>1</sub>	□D <sub>1</sub>
125	125	200	200
160	160	260	250
200	200	300	250
300	300	400	350
315	315	400	350
400	400	500	450
500	500	600	550

2.22-1 ábra  
KRE / RME anemosztátok méretei

# 2.22 KRE / RME Örvényes anemosztátok

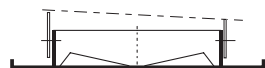

Felszerelés csővégre

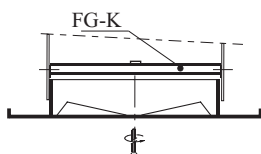

Felszerelés csővégre FG-K függesztő rúddal

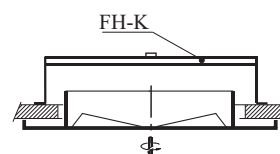

Álmennyezeti felszerelés FH-K híddal

2.22-2 ábra

KRE örvényes anemosztátok felszerelése

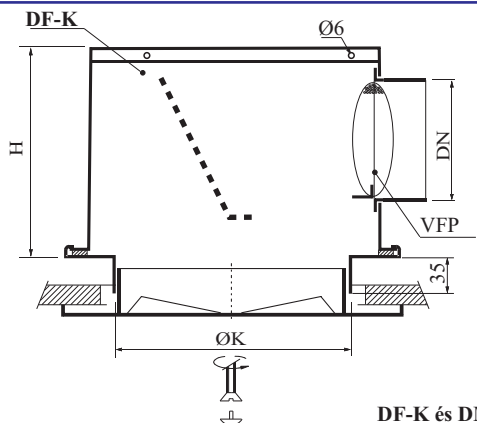

DF-K és DM-K dobozokkal szerelt KRE anemosztát

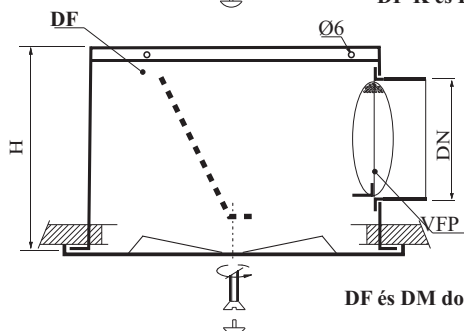
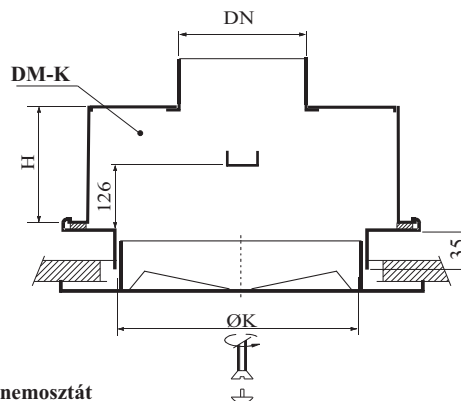

DF és DM dobozokkal szerelt RME és RME-FP anemosztát

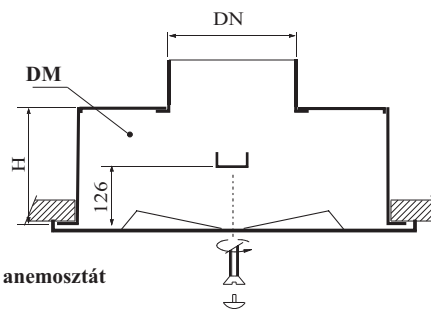

Típus méret	ØK	DN	H
125	129	100	180
160	164	125	205
200	204	125	205
300	304	200	280
315	319	200	280
400	404	250	330
500	504	315	395

Típus méret	ØK	DN	H
125	129	100	160
160	164	125	160
200	204	125	160
300	304	200	160
315	319	200	160
400	404	250	160
500	504	315	160

2.22-3 ábra

Örvényes anemosztátok dobozzal szerelve

### Típus megnevezés:

PANOL-PLUSZ típusú anemosztát

KRE - ØD + KRP + FH-K + DF-K csomk méret / RAL szín

Típus méret

### Kiegészítők:

KRP - szabályzó

FG-K - rögzítési mód

FH-K - rögzítési mód

DF(-K) - csatlakozó doboz

DM(-K) - csatlakozó doboz

VFP - perforált szabályzó a csomkban

VFR - kézi állítású pillangószelep a csomkban

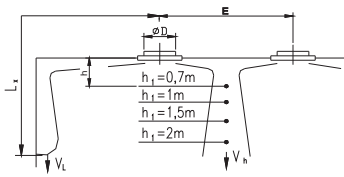

**KRE 125,160**  
**RME 125,160**

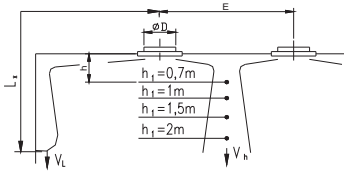
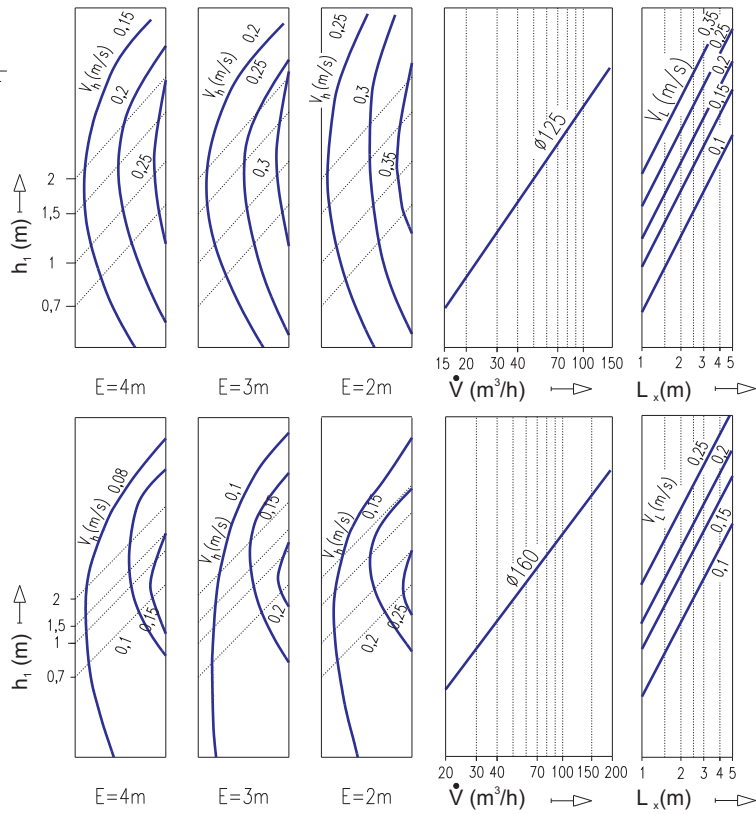

**KRE 200, 300, 315**  
**RME 200, 300, 315**

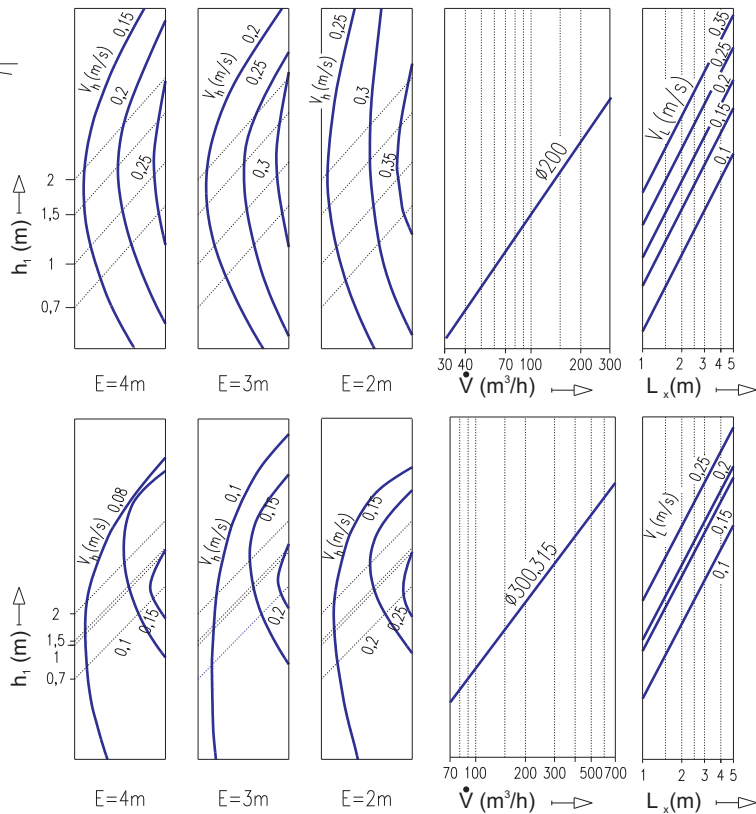

# Örvényes anemosztátok kiválasztása

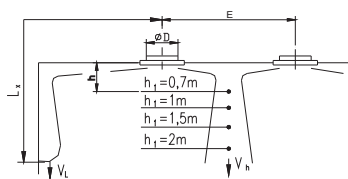

KRE 400, 500  
RME 400, 500

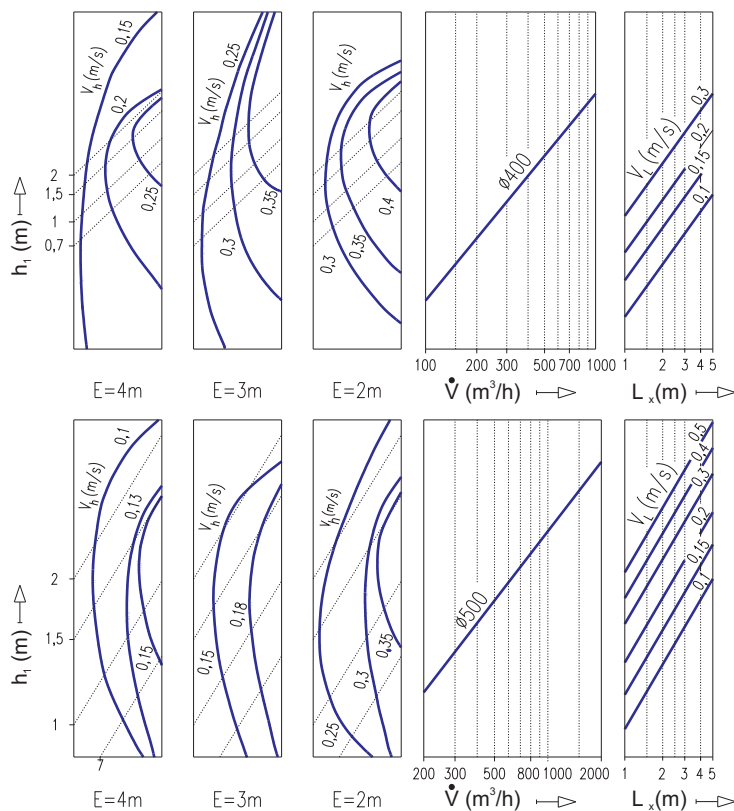

2.22-3 diagram

Ø400 és Ø500 örvényes befűvők vetőtávolsága

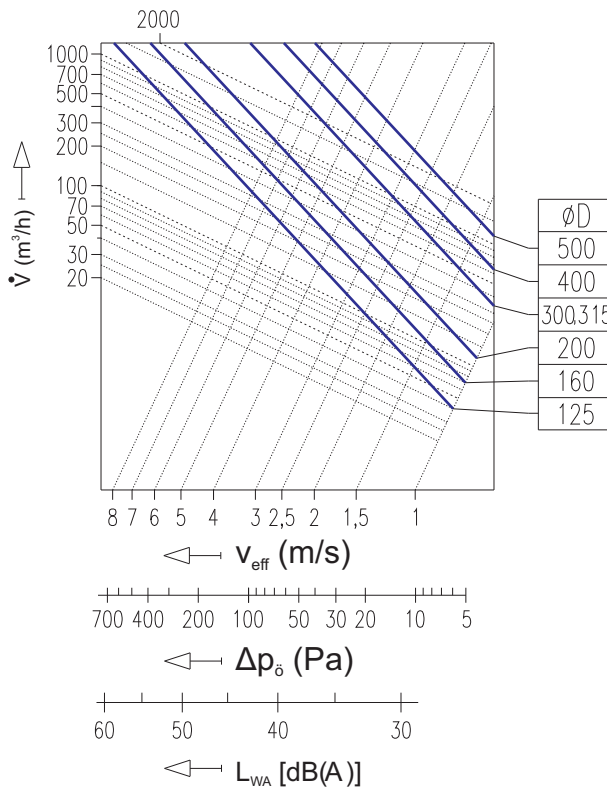

2.22-4 diagram

KRE és RME örvényes befűvők ellenállása

Anemosztátok